

Varenummer: 201580M520MT
Beskrivelse: E+G Bolt GN 1580-M5-20-MT-H
Hygiejnisk design

Mål

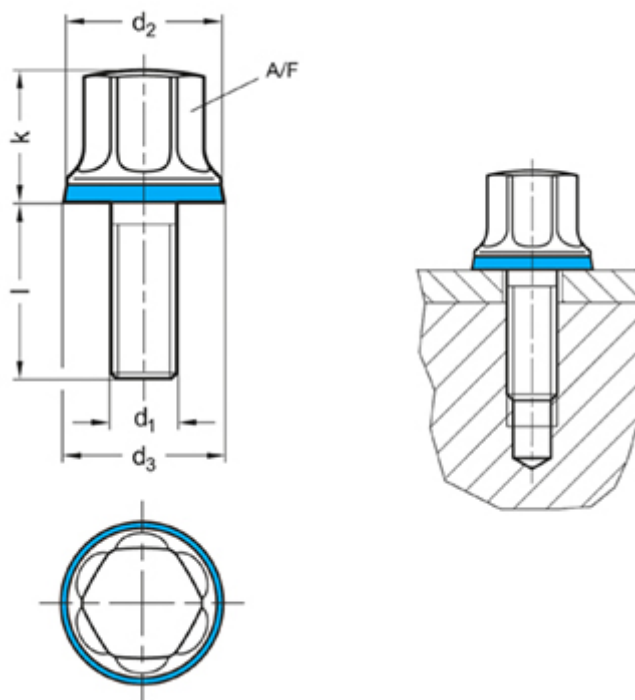

d1	= M 5
d2	= 12
d3	= 12.8
k	= 10
L	= 20
t min	= -
Vægt i (g)	= 8